



AUTOCLIMA
QUALITY & COMFORT

CONDIZIONATORE A TETTO

RIO 46





DENVER
AIR CONDITIONERS



 Condizionatore a tetto per campers, roulotte e cabine fisse per le quali sia possibile fornire un'alimentazione elettrica 220V 50Hz. Il RIO 46, include il condensatore, l'evaporatore, il compressore ermetico ed i ventilatori ed è abbinato ad un diffusore aria da installare all'interno contro il cielo del veicolo. E' disponibile inoltre, per tutte le versioni di RIO 46, un riscaldatore addizionale, fornibile a richiesta.

 Système sur toit RIO 46 pour la climatisation des camping-cars, des caravanes et des cabines fixes pouvant avoir une alimentation électrique 220V 50Hz. Le RIO 46 comprend le condenseur, l'évaporateur, le compresseur hermétique et les ventilateurs et est associé à un diffuseur, que l'on installe à l'intérieur au plafond du véhicule. En plus, pour toutes les versions du Rio 46, il existe un kit de chauffage supplémentaire, disponible sur demande.

 Roof assembly for air-conditioning campers, caravans and any fixed cabins that can be supplied with a power supply of 220V 50Hz. The RIO 46 roof assembly includes condenser, evaporator, hermetic compressor and fans and also includes an air diffuser to be installed in the interior against the ceiling of the vehicle. For all the versions of RIO 46, an additional heating kit is also available, upon request.

 Dachgruppe Rio 46 für die Klimatisierung von Campern, Wohnanhängern und fixen Wohnkabinen, die für eine Stromzuführung von 220V 50Hz geeignet sind. Die RIO 46 Dacheinheit beinhaltet in ihrer ganzen Ausstattung Kondensator, Verdampfer, hermetischer Kompressor und Ventilatoren und ist an eine Luftdüse gekoppelt, die im Inneraum des Fahrzeuges zum Dach zu installieren ist. Außerdem ist für alle Versionen des RIO 46 eine zusätzliche Heizung erhältlich; lieferbar auf Anfrage.

 Para montaje en el techo de caravans, autocaravans y cualquier cabina que pueda estar alimentada con 220V 50Hz. El RIO 46 para montaje en techo incluye condensador, evaporador, compresor hermético y electroventiladores. También incluye un difusor de aire para montarse en el interior del vehículo. Para las cuatro versiones de RIO 46, un kit adicional de calefacción esta disponible bajo pedido.

RIO 46.1 220V - 50 Hz

RIO 46.3 220V - 50 Hz

RIO 46.5 220V - 50 Hz

Apertura da eseguire sul tetto : da a
Découpe sur le toit : de a
Opening on the roof : from 360 mm x 360 mm to 400 mm x 400 mm
Öffnung in der Fahrzeugdecke : von bis
Apertura en el techo : desde a

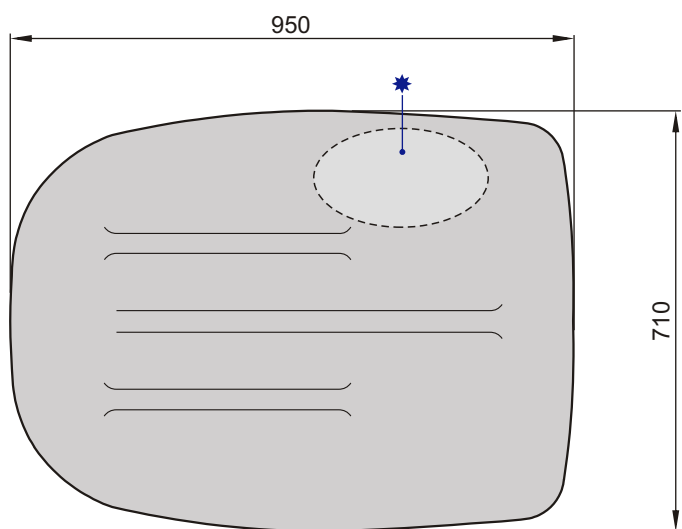
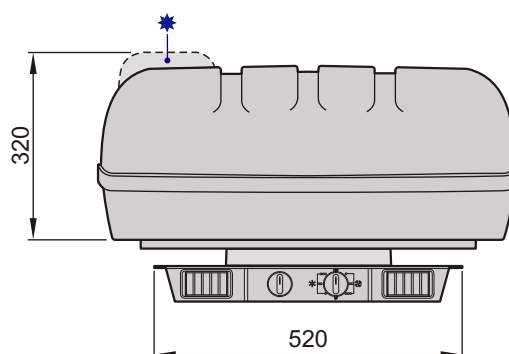
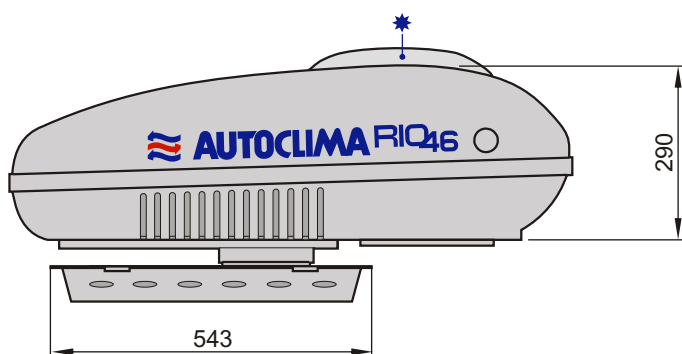

Diffusore aria
Diffuseur d'air
Air diffuser
Luftverteiler
Difusor aire

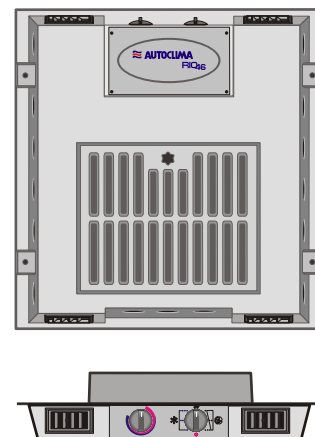

Solo per versione :
Seulement pour version :

★ Only for : **RIO 46.5**
Nur für :
Solo para :

★★ Riscaldatore elettrico fornibile a richiesta
Electrical heater available upon request
Réchauffeur électrique disponible sur demande
Elektrische Heizung lieferbar auf Nachfrage
Calefactor eléctrico suministrado bajo pedido

Dati tecnici nominali	Données techniques nominaux	Nominal technical data	Technische Nominal-Eigenheiten	Datos tecnicos	RIO 46.1 - RIO 46.3 - RIO 46.5
• Potenza frigorifera	• Puissance frigorifique	• Cooling capacity	• Kälteleistung	• Potenza frigorifica	1,65 kW (R46.1) 2,1 kW (R46.3) 2,7 kW (R46.5)
• Potenza riscaldamento	• Puissance chauffage	• Heating capacity	• Heizleistung	• Potencia de calefacción	1,6 kW ★★
• Portata aria evaporatore	• Débit air évaporateur	• Evaporator air flow	• Gebläseleistung	• Caudal de aire	420 m ³ /h
• Tensione di alimentazione	• Tension d'alimentation	• Working voltage	• Spannung	• Tension de alimentación	220V A.C 50Hz
• Potenza assorbita	• Puissance électrique	• Power consumption	• Stromverbrauch	• Intensidad absorbida	790W (R46.1) 940W (R46.3) 1180W (R46.5)
• Peso	• Poids	• Weight	• Gewicht	• Peso	39 Kg (R46.1.3) - 41 Kg (R46.5)

La nostra società si riserva il diritto di migliorare e modificare ciascuno dei modelli illustrati, senza alcun preavviso.

Notre Société se réserve le droit d'améliorer et de modifier sans aucun préavis chacun des modèles ci-illustrés.

The company reserves the right to modify any design in the model without prior notice as per our policy of continuous improvement of design, quality and performance.

Unsere Firma behält sich das Recht vor, jeden Modell hier erläutert ohne Vorankündigung zu ändern und verbessern.

La compañía se reserva el derecho a modificar cualquier diseño en los modelos sin previo aviso debido a la política de continua mejora en el diseño, en la calidad y en el rendimiento

 **AUTOCLIMA**
QUALITY & COMFORT

Autoclima S.p.A. - 10020 Cambiano (TO) - ITALY
Via Cavalieri di Vittorio Veneto, 15 - Tel. 011.94.43.210 - Fax 011.94.43.230
Internet: <http://www.autoclima.com> e-mail: sales@autoclima.com

STAMPATO IN ITALIA - RIPRODUZIONE VIETATA

Cod.80819117.1